

HALFEN HDB-S DÜBELLEISTE

SCHUBBEWEHRUNG
ZULASSUNG Z-15.1-270

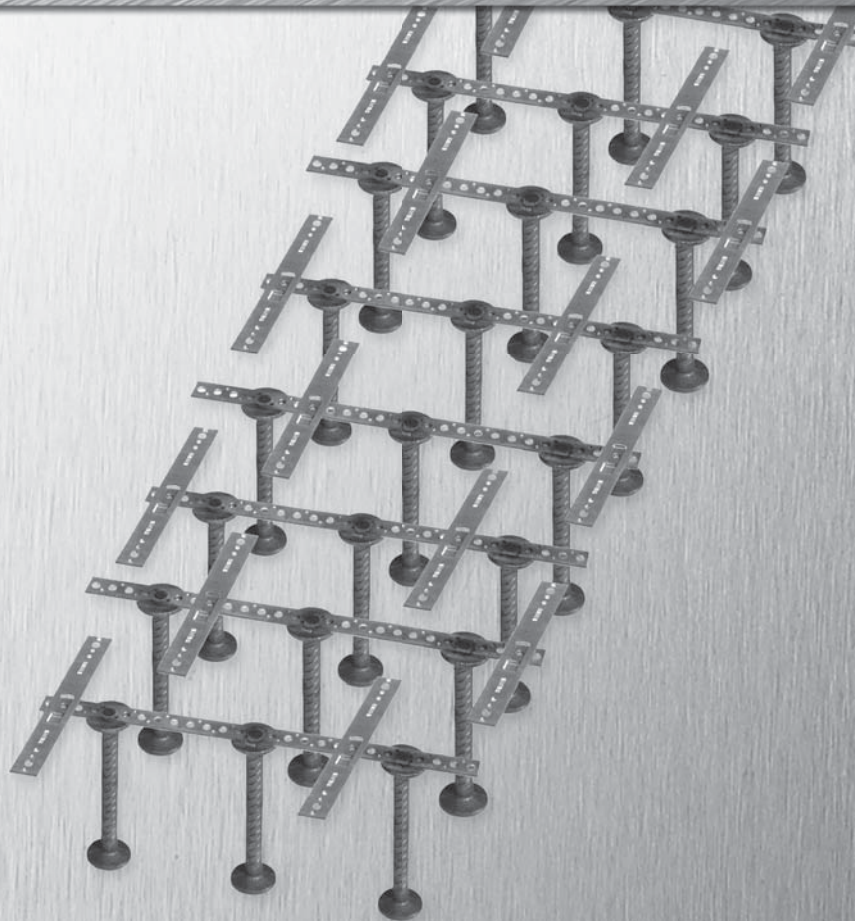

HALFEN HDB DÜBELLEISTE

Z_HDB-G-S 01/14

BETON



HALFEN
YOUR BEST CONNECTIONS

HALFEN HDB-S SCHUBBEWEHRUNG

Allgemeine Hinweise

Verwendung von Fremdprodukten

Diese Zulassung ist nur gültig für Original HALFEN Produkte, die durch HALFEN hergestellt wurden. Sollten HALFEN Produkte durch Fremdprodukte ersetzt werden, so sind die Angaben in dieser Zulassung nicht darauf übertragbar und der Anwender übernimmt die Haftung für aus dem Austausch resultierende Personen- oder Sachschäden in vollem Umfang.

Bescheid

über die Verlängerung der Geltungsdauer der
allgemeinen bauaufsichtlichen Zulassung
vom 7. Dezember 2012

Zulassungsstelle für Bauprodukte und Bauarten
Bautechnisches Prüfamt

Eine vom Bund und den Ländern
gemeinsam getragene Anstalt des öffentlichen Rechts
Mitglied der EOTA, der UEAtc und der WFTAO

Datum: 23.01.2014
Geschäftszeichen: I 18-1.15.1-42/13

Zulassungsnummer:
Z-15.1-270

Antragsteller:
Halfen GmbH
Liebigstraße 14
40764 Langenfeld

Geltungsdauer
vom: 1. Februar 2014
bis: 1. Februar 2019

Zulassungsgegenstand:
HALFEN Doppelkopfanke Typ HDB-G-S als Querkraftbewehrung nach DIN EN 1992-1-1

Dieser Bescheid verlängert die Geltungsdauer der allgemeinen bauaufsichtlichen Zulassung
Nr. Z-15.1-270 vom 7. Dezember 2012.
Dieser Bescheid umfasst eine Seite. Er gilt nur in Verbindung mit der oben genannten allgemeinen
bauaufsichtlichen Zulassung und darf nur zusammen mit dieser verwendet werden.

Andreas Schult
Referatsleiter

Beglaubigt



DIBt

Allgemeine bauaufsichtliche Zulassung

Zulassungsstelle für Bauprodukte und Bauarten Bautechnisches Prüfamt

Eine vom Bund und den Ländern
gemeinsam getragene Anstalt des öffentlichen Rechts
Mitglied der EOTA, der UEAtc und der WFTAO

Datum: 07.12.2012 Geschäftszeichen: I 18-1.15.1-14/12

Zulassungsnummer:
Z-15.1-270

Geltungsdauer
vom: **7. Dezember 2012**
bis: **31. Januar 2014**

Antragsteller:
Halfen GmbH
Liebigstraße 14
40764 Langenfeld



Zulassungsgegenstand:
HALFEN Doppelkopfanke Typ HDB-G-S als Querkraftbewehrung nach DIN EN 1992-1-1

Der oben genannte Zulassungsgegenstand wird hiermit allgemein bauaufsichtlich zugelassen.
Diese allgemeine bauaufsichtliche Zulassung umfasst zehn Seiten und acht Anlagen.
Diese allgemeine bauaufsichtliche Zulassung ersetzt die allgemeine bauaufsichtliche Zulassung
Nr. Z-15.1-270 vom 29. Januar 2009.

I ALLGEMEINE BESTIMMUNGEN

- 1 Mit der allgemeinen bauaufsichtlichen Zulassung ist die Verwendbarkeit bzw. Anwendbarkeit des Zulassungsgegenstandes im Sinne der Landesbauordnungen nachgewiesen.
- 2 Sofern in der allgemeinen bauaufsichtlichen Zulassung Anforderungen an die besondere Sachkunde und Erfahrung der mit der Herstellung von Bauprodukten und Bauarten betrauten Personen nach den § 17 Abs. 5 Musterbauordnung entsprechenden Länderregelungen gestellt werden, ist zu beachten, dass diese Sachkunde und Erfahrung auch durch gleichwertige Nachweise anderer Mitgliedstaaten der Europäischen Union belegt werden kann. Dies gilt ggf. auch für im Rahmen des Abkommens über den Europäischen Wirtschaftsraum (EWR) oder anderer bilateraler Abkommen vorgelegte gleichwertige Nachweise.
- 3 Die allgemeine bauaufsichtliche Zulassung ersetzt nicht die für die Durchführung von Bauvorhaben gesetzlich vorgeschriebenen Genehmigungen, Zustimmungen und Bescheinigungen.
- 4 Die allgemeine bauaufsichtliche Zulassung wird unbeschadet der Rechte Dritter, insbesondere privater Schutzrechte, erteilt.
- 5 Hersteller und Vertreiber des Zulassungsgegenstandes haben, unbeschadet weiter gehender Regelungen in den "Besonderen Bestimmungen", dem Verwender bzw. Anwender des Zulassungsgegenstandes Kopien der allgemeinen bauaufsichtlichen Zulassung zur Verfügung zu stellen und darauf hinzuweisen, dass die allgemeine bauaufsichtliche Zulassung an der Verwendungsstelle vorliegen muss. Auf Anforderung sind den beteiligten Behörden Kopien der allgemeinen bauaufsichtlichen Zulassung zur Verfügung zu stellen.
- 6 Die allgemeine bauaufsichtliche Zulassung darf nur vollständig vervielfältigt werden. Eine auszugsweise Veröffentlichung bedarf der Zustimmung des Deutschen Instituts für Bautechnik. Texte und Zeichnungen von Werbeschriften dürfen der allgemeinen bauaufsichtlichen Zulassung nicht widersprechen. Übersetzungen der allgemeinen bauaufsichtlichen Zulassung müssen den Hinweis "Vom Deutschen Institut für Bautechnik nicht geprüfte Übersetzung der deutschen Originalfassung" enthalten.
- 7 Die allgemeine bauaufsichtliche Zulassung wird widerruflich erteilt. Die Bestimmungen der allgemeinen bauaufsichtlichen Zulassung können nachträglich ergänzt und geändert werden, insbesondere, wenn neue technische Erkenntnisse dies erfordern.



Allgemeine bauaufsichtliche Zulassung
Nr. Z-15.1-270



Seite 3 von 10 | 7. Dezember 2012

II BESONDERE BESTIMMUNGEN

1 Zulassungsgegenstand und Anwendungsbereich

Die Halfen-Schubbewehrung Typ HDB-G-S besteht aus HDB-G-S - Anker aus Betonstahl B500 A+G, $d_s = 10, 12, 14, 16, 18$ oder 20 mm mit beidseitig aufgestauchten Köpfen, die zur Lagesicherung auf Montagestäben aus Beton- oder Baustahl durch Heftschweißung befestigt sind. Der Durchmesser der aufgestauchten Ankerköpfe beträgt das Dreifache des Schaftdurchmessers. Die Ankerhöhe beträgt maximal 380 mm.

Die Halfen-Schubbewehrung Typ HDB-G-S wird als Querkraftbewehrung in Betonbauteilen aus Normalbeton mit einer Rohdichte zwischen 2000 kg/m^3 und 2600 kg/m^3 unter den in dieser Zulassung geltenden Voraussetzungen verwendet. Für die Anwendung in Balken und Platten sind die Betonfestigkeitsklassen C20/25 bis C50/60 zulässig.

Anwendungsbeispiele sind in Anlage 1 gegeben.

Die Bewehrungselemente sind senkrecht zur Tragrichtung stehend im querkraftbeanspruchten Bereich der Balken oder Platten anzuordnen und sollen diesen gleichmäßig durchsetzen. Sie dürfen bei vorwiegend ruhenden und nicht vorwiegend ruhenden Lasten verwendet werden.

2 Bestimmungen für das Bauprodukt

2.1 Anforderungen an die Eigenschaften

Die Bewehrungselemente müssen Anlage 2 entsprechen.

Die Anker müssen die Eigenschaften eines B500A+G nach DIN 488-1 aufweisen.

Die Bruchlast muss dem im Datenblatt beim Deutschen Institut für Bautechnik und der fremdüberwachenden Stelle hinterlegten Eigenschaften entsprechen. Die Stäbe zur Lagesicherung (Montagestäbe) müssen aus Betonstahl B500B nach DIN 488-1 bzw. B500A NR oder B500B NR nach allgemeiner bauaufsichtlicher Zulassung oder Rund- bzw. Flachstahl aus korrosionsbeständigem Stahl (gemäß allgemeiner bauaufsichtlicher Zulassung Nr. Zulassung Nr. Z-30.3-6) oder einem Baustahl S 235 JR nach DIN EN 10025-2 bestehen.

2.2 Herstellung, Verpackung, Transport, Lagerung und Kennzeichnung

2.2.1 Herstellung

Die Ankerköpfe der HDB-G-S werden im Herstellwerk aufgestaucht. Dabei wird auch die Kennzeichnung auf beiden Köpfen eingeprägt. Die Anker werden an Betonstähle $d_s = 6$ bis 10 mm an Montagestäbe oder Flachstähle angeschweißt (Heftschweißung), die zur Lagesicherung der Doppelkopfbolzen während des Betonierens dienen (s. Anlage 2). Es werden mindestens zwei Anker zu einem Bewehrungselement zusammengefasst, ein Bewehrungselement darf nur Anker gleichen Durchmessers enthalten.

2.2.2 Verpackung, Transport und Lagerung

Verpackung, Transport und Lagerung müssen so erfolgen, dass die Bewehrungselemente nicht beschädigt werden.

Werden die Anker in Halbfertigplatten mit statisch mitwirkender Ortbetonschicht eingebaut, so ist für die Anordnung der Plattenelemente beim Transport Anlage 8 zu beachten.

2.2.3 Kennzeichnung

Der Lieferschein der Bewehrungselemente muss vom Hersteller mit dem Übereinstimmungszeichen (Ü-Zeichen) nach den Übereinstimmungszeichen-Verordnungen der Länder gekennzeichnet werden und mindestens Ankerdurchmesser und Ankerlänge enthalten.



Die Kennzeichnung darf nur erfolgen, wenn die Voraussetzungen nach Abschnitt 2.3 Übereinstimmungsnachweis erfüllt sind. Den Anker ist auf jeden Kopf eine Kennzeichnung entsprechend Anlage 2 einzuprägen.

2.3 Übereinstimmungsnachweis

2.3.1 Allgemeines

Die Bestätigung der Übereinstimmung der Bewehrungselemente mit den Bestimmungen dieser allgemeinen bauaufsichtlichen Zulassung muss für jedes Herstellwerk mit einem Übereinstimmungszertifikat auf der Grundlage einer werkseigenen Produktionskontrolle und einer regelmäßigen Fremdüberwachung einschließlich einer Erstprüfung der Bewehrungselemente nach Maßgabe der folgenden Bestimmungen erfolgen.

Für die Erteilung des Übereinstimmungszertifikats und die Fremdüberwachung einschließlich der dabei durchzuführenden Produktprüfungen hat der Hersteller der Bewehrungselemente eine hierfür anerkannte Zertifizierungsstelle sowie eine hierfür anerkannte Überwachungsstelle einzuschaffen.

Die Erklärung, dass ein Übereinstimmungszertifikat erteilt ist, hat der Hersteller durch Kennzeichnung der Bauprodukte mit dem Übereinstimmungszeichen (Ü-Zeichen) unter Hinweis auf den Verwendungszweck abzugeben.

Dem Deutschen Institut für Bautechnik ist von der Zertifizierungsstelle eine Kopie des von ihr erteilten Übereinstimmungszertifikats zur Kenntnis zu geben. Dem Deutschen Institut für Bautechnik ist zusätzlich eine Kopie des Erstprüfberichts zur Kenntnis zu geben.

2.3.2 Werkseigene Produktionskontrolle

In jedem Herstellwerk ist eine werkseigene Produktionskontrolle einzurichten und durchzuführen. Unter werkseigener Produktionskontrolle wird die vom Hersteller vorzunehmende kontinuierliche Überwachung der Produktion verstanden, mit der dieser sicherstellt, dass die von ihm hergestellten Bauprodukte den Bestimmungen dieser allgemeinen bauaufsichtlichen Zulassung entsprechen.

Die werkseigene Produktionskontrolle soll mindestens die im Prüfplan aufgeführten Maßnahmen umfassen. Der Prüfplan ist beim Deutschen Institut für Bautechnik und der für die Überwachung eingeschalteten Stelle hinterlegt.

Die Ergebnisse der werkseigenen Produktionskontrolle sind aufzuzeichnen und auszuwerten. Die Aufzeichnungen müssen neben den im Prüfplan festgelegten Aufzeichnungen mindestens folgende Angaben enthalten:

- Bezeichnung des Bauproduktes
- Art der Kontrolle oder Prüfung
- Datum der Herstellung und der Prüfung des Bauprodukts
- Ergebnis der Kontrollen und Prüfungen und Vergleich mit den Anforderungen
- Unterschrift des für die werkseigene Produktionskontrolle Verantwortlichen.

Die Aufzeichnungen sind mindestens fünf Jahre aufzubewahren und der für die Fremdüberwachung eingeschalteten Überwachungsstelle vorzulegen. Sie sind dem Deutschen Institut für Bautechnik und der zuständigen obersten Bauaufsichtsbehörde auf Verlangen vorzulegen.

Bei ungenügendem Prüfergebnis sind vom Hersteller unverzüglich die erforderlichen Maßnahmen zur Abstellung des Mangels zu treffen. Bauprodukte, die den Anforderungen nicht entsprechen, sind so zu handhaben, dass Verwechslungen mit übereinstimmenden ausgeschlossen werden. Nach Abstellung des Mangels ist - soweit technisch möglich und zum Nachweis der Mängelbeseitigung erforderlich - die betreffende Prüfung unverzüglich zu wiederholen.

2.3.3 Fremdüberwachung

In jedem Herstellwerk ist die werkseigene Produktionskontrolle durch eine Fremdüberwachung regelmäßig zu überprüfen, mindestens jedoch zweimal jährlich.

Im Rahmen der Fremdüberwachung ist eine Erstprüfung der Bewehrungselemente durchzuführen und es können auch Proben für Stichprobenprüfungen entnommen werden. Die Probenahme und Prüfungen obliegen jeweils der anerkannten Überwachungsstelle. Im Rahmen der Überprüfung der werkseigenen Produktionskontrolle sind mindestens die im hinterlegten Prüfplan angegebenen Prüfungen durchzuführen.

Die Ergebnisse der Zertifizierung und Fremdüberwachung sind mindestens fünf Jahre aufzubewahren. Sie sind von der Zertifizierungsstelle bzw. der Überwachungsstelle dem Deutschen Institut für Bautechnik und der zuständigen obersten Bauaufsicht auf Verlangen vorzulegen.

3 Bestimmungen für Entwurf und Bemessung

3.1 Allgemeines

Für die Ermittlung der Schnittgrößen und der Biegebewehrung sowie für die konstruktive Durchbildung der Balken und Platten gilt DIN 1045-1 oder DIN EN 1992-1-1, soweit im Folgenden nichts anderes bestimmt ist. Eine Mischung beider technischer Baubestimmungen ist nicht zulässig. DIN EN 1992-1-1 gilt stets zusammen mit DIN EN 1992-1-1/NA.

Die HDB-G-S -Anker sind als Querkraftbewehrung im Sinne von DIN 1045-1, Abschnitte 13.2.3 und 13.3.3 oder DIN EN 1992-1-1, Abschnitte 9.2.2 und 9.3.2 zusammen mit DIN EN 1992-1-1/NA und DIN EN 1992-1-1/NA, NCI zu 9.3.2 zu betrachten und gemäß DIN 1045-1, Abschnitt 10.3 oder DIN EN 1992-1-1, Abschnitt 6.2 zusammen mit DIN EN 1992-1-1/NA zu bemessen, soweit im Folgenden nichts anderes bestimmt wird.

3.2 Entwurf

3.2.1 Allgemeines

Beim Entwurf ist zu beachten, dass für HDB-G-S -Anker die Ankerhöhe 380 mm nicht überschreiten darf.

Die HDB-G-S -Anker sind so anzuordnen, dass die Ankerköpfe mit der Außenkante der Biegedruck- und Biegezugbewehrung abschließen. Für die Betondeckung der Ankerköpfe gilt DIN 1045-1, Abschnitt 6.3 oder DIN EN 1992-1-1, Abschnitt 4.4.1 unter Beachtung von DIN EN 1992-1-1/NA, NCI zu 4.4.1 und NDP zu 4.4.1.

HDB-G-S -Anker dürfen bei Torsionsbeanspruchung nicht in Rechnung gestellt werden.

Der zulässige Ankerdurchmesser d_A [in mm] wird durch die folgende Ungleichung begrenzt:

$$d_A \leq 4 \cdot \sqrt{h} \quad (h = \text{Bauteildicke in cm})$$

Die maximalen Abstände der Anker untereinander werden in den Tabellen 1 und 2 angegeben, es gilt der jeweils kleinere Wert.

In Haupttragrichtung wird der Größtabstand der Anker unter Berücksichtigung der Bauteilhöhe und der Querkraftbeanspruchung festgelegt.

In feingliedrigen Querschnitten braucht für $h \leq 20$ cm und $V_{Ed} \leq 0,3 V_{Rd,max}$ der Abstand $s_{L,HDB}$ nicht kleiner als 15 cm zu sein.



Tabelle 1 Maximale Abstände $s_{L,HDB}$ der HDB-G-S - Anker in Haupttragrichtung

Höhe der Querkraftbeanspruchung des Bauteils	Art des Bauteils	Abstand in Abhängigkeit von der Bauteildicke in cm oder in Abhängigkeit von der Betonfestigkeitsklasse	
		bis C45/55	≥ C50/60
$V_{Ed} \leq 0,3 V_{Rd,max}$	dünne Platten ($h \leq 40$ cm)	0,8 h	
	dicke Platten ($h > 40$ cm) und Balken	0,7 h bzw. 30 cm	0,7 h bzw. 20 cm
$0,3 V_{Rd,max} < V_{Ed} < 0,6 V_{Rd,max}$	dünne Platten ($h \leq 40$ cm)	0,6 h	
	dicke Platten ($h > 40$ cm) und Balken	0,5 h bzw. 30 cm	0,5 h bzw. 20 cm
$V_{Ed} \geq 0,6 V_{Rd,max}$	dünne Platten ($h \leq 40$ cm)	0,25 h	
	dicke Platten ($h > 40$ cm) und Balken	0,25 h bzw. 20 cm	

Quer zur Haupttragrichtung wird der Größtabstand der Anker festgelegt durch die Bauteilhöhe sowie die vorhandene Querbewehrung in Anteilen der Bewehrung in Haupttragrichtung. Bei einer Querbewehrung von 20 % darf der Ankerabstand die Bauteilhöhe nicht überschreiten. Er darf in Bauteilen bis zu 40 cm Bauteildicke bei Vorhandensein einer Querbewehrung von 50 % das 1,5fache der Bauteilhöhe betragen. Zwischenwerte dürfen linear interpoliert werden.



Tabelle 2 Maximale Abstände $s_{Q,HDB}$ der Anker quer zur Haupttragrichtung in Abhängigkeit von der Bauteildicke und vorhandener Querbewehrung

	vorhandene Querbewehrung in % der Hauptbewehrung	Abstand $s_{Q,HDB,max}$ in Abhängigkeit von Betonfestigkeitsklasse sowie der Bauteildicke h oder in cm	
		bis C45/55	≥ C50/60
Platten mit einer Bauteildicke $h \leq 40$ cm	50	1,5 h	1,5 h
Sonstige Platten und Balken mit $V_{Ed} \leq 0,3 V_{Rd,max}$	20	1,0 h oder 80 cm	1,0 h oder 60 cm
Sonstige Platten und Balken mit $V_{Ed} > 0,3 V_{Rd,max}$	20	1,0 h oder 60 cm	1,0 h oder 40 cm

An freien Rändern von Platten und in Balken ist stets eine Bewehrung aus Bügeln als Randeinfassung zur Sicherung der Betondeckung anzuordnen.

Bei Platten dürfen Steckbügel zur Randeinfassung verwendet werden.

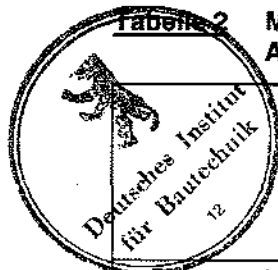
Es ist mindestens ein Längsbewehrungsstab zwischen HDB-G-S - Anker und den freien Bauteilrändern in Höhe der Ankerköpfe anzuordnen.

Der minimale Randabstand $a_{Q,HDB}$ wird in Abhängigkeit von Ankerdurchmesser und Betonfestigkeitsklasse nach Tabelle 3 bestimmt. Für Betonfestigkeitsklassen höher als C45/55 sind die Werte der Festigkeitsklasse C45/55 anzusetzen.

Tabelle 3 Minimaler Randabstand $a_{Q,HDB}$ [cm] der Anker an freien Rändern

Anker- durchmesser d_A [mm]	Betonfestigkeitsklasse			
	C20/25	C30/37	C35/45	C45/55
10	12	11	9	8
12	15	13	11	10
14	17	15	13	12
16	20	17	15	13
18	23	19	17	15
20	25	21	19	17

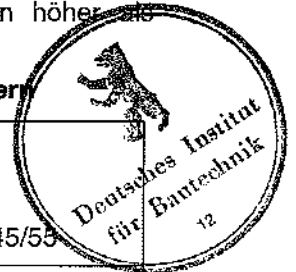

3.2.2 Balken

Für $V_{Ed} \leq 2/3 V_{Rd,max}$ sind 25 % und für $V_{Ed} > 2/3 V_{Rd,max}$ 50 % der erforderlichen Querkraftbewehrung in Form von Bügeln entsprechend den Regelungen nach DIN 1045-1 oder DIN EN 1992-1-1 zusammen mit DIN EN 1992-1-1/NA anzuordnen.

Abweichend von Tabelle 3 sind Randabstände nach Tabelle 4 zulässig, wenn die Mindestwerte für die Bügel- sowie die Randstabdurchmesser nicht unterschritten und die Bügel im Bereich der Ankerköpfe nach Anlage 6 angeordnet werden.

Tabelle 4 Minimaler Randabstand $a_{Q,HDB}$ [cm] der Anker an freien Rändern von Balken in Abhängigkeit von der randsichernden Bewehrung

Ankerdurch- messer d_A [mm]	mit:		$a_{Q,HDB}$ [cm] für:			
	Stabdurchmesser der Bügel nicht kleiner als d_s [mm]	Durchmesser des Randlängsstabes nicht kleiner als d_s [mm]	Betonfestigkeitsklasse			
			C20/25	C30/37	C35/45	C45/55
10	8	10	7	6	6	5
12	8	10	9	8	7	6
14	8	10	10	9	8	7
16	8	10	12	10	9	8
18	10	12	14	12	10	9
20	10	12	15	13	11	10

Für Betonfestigkeitsklassen höher als C45/55 sind die Werte der Festigkeitsklasse C45/55 anzusetzen. Bei Balken mit Kompaktquerschnitten ist eine Mindestbügelbewehrung nach Abschnitt 3.3.3 in Abhängigkeit von der Querkraftbeanspruchung einzubauen.

Bei feingliedrigen Querschnitten ist es ausreichend, jeweils den Druck- und Zuggurt zu verbügelnd.

3.2.3 Platten

In einachsig gespannten Platten ist stets eine Querbewehrung von mindestens 20 % der Hauptbewehrung zur Aufnahme der Querbiegemomente und Querkzugkräfte einzulegen.

3.3 Bemessung

3.3.1 Allgemeines

Die Ermittlung der Schnittgrößen erfolgt nach DIN 1045-1 oder DIN EN 1992-1-1 zusammen mit DIN EN 1992-1-1/NA. Die HDB-G-S - Anker dürfen für Torsionsbeanspruchung nicht in Rechnung gestellt werden. Die Torsions- und Querkraftbewehrung ist bei Verwendung von HDB-G-S - Ankern getrennt auszulegen.

Im Fall der Bemessung für auflagernahe Einzellasten darf β nach DIN 1045-1, Abschnitt 10.3.2 (2) oder DIN EN 1992-1-1, Abschnitt 6.2.3 (8) zusammen mit DIN EN 1992-1-1/NA, NCI zu 6.2.3 (8) ermittelt und die Bewehrung mit dieser Abminderung ermittelt werden. Entsprechend DIN 1045-1, Abschnitt 10.3.2 (3) oder DIN EN 1992-1-1, Abschnitt 6.2.3 (8) zusammen mit DIN EN 1992-1-1/NA, NCI zu 6.2.3 (8) darf diese Abminderung für den Nachweis von $V_{Rd,max}$ nicht angesetzt werden.

Bei auflagernahen Einzellasten ist die Verankerung der Längsbewehrung für die gesamte Querkraft V_{Ed} über dem Auflager nachzuweisen.

Die rechnerische Streckgrenze in den Ankern ist mit $f_{yk} = 500 \text{ N/mm}^2$ anzusetzen. Die Teilsicherheitsbeiwerte sind nach DIN 1045-1, Tabelle 2 oder DIN EN 1992-1-1/NA Tabelle NA 2.1 anzusetzen. Die zulässigen Kräfte $F_{z,d}$ für $\gamma_s = 1,15$ für die entsprechenden Ankerdurchmesser sind der Tabelle in Anlage 2 zu entnehmen.

Der Winkel α zwischen den HDB-G-S - Ankern und der Bauteilachse entsprechend DIN 1045-1, Bild 33 oder DIN EN 1992-1-1, Bild 6.5 muss $\alpha = 90^\circ$ betragen.

Der Nachweis gegen Ermüdung ist in Anlehnung an DIN 1045-1, Abschnitt 10.8.3 oder DIN EN 1992-1-1, Abschnitt 6.8.4, unter Berücksichtigung der NDP und NCI zu 6.8.4 von DIN EN 1992-1-1/NA zu führen, jedoch für Lastwechselzahlen $N \leq 2 \cdot 10^6$. Der zugehörige Spannungswert ist dann $\Delta\sigma_{Rsk}(2 \cdot 10^6) = 70 \text{ N/mm}^2$.

3.3.2 Querkraftbewehrung in Platten

Die Bemessung erfolgt nach DIN 1045-1, Abschnitt 10.3 oder DIN EN 1992-1-1, Abschnitt 6.2 zusammen mit DIN EN 1992-1-1/NA, soweit in dieser allgemeinen bauaufsichtlichen Zulassung nichts anderes bestimmt ist.

In Platten mit einer statischen Nutzhöhe zwischen 20 cm und 40 cm darf der erforderliche HDB-G-S - Ankerquerschnitt unter Ansatz einer gegenüber DIN 1045-1, Abschnitt 10.3.4 (3) und (5) oder DIN EN 1992-1-1, Abschnitt 6.2.3 (2) unter Berücksichtigung der NDP zu 6.2.3 (2) von DIN EN 1992-1-1/NA flacheren Druckstrebenneigung wie folgt ermittelt werden:

$$1,2 \leq \cot \theta_{\text{HDB-G-S}} \leq 4, \text{ also } 14^\circ \leq \theta_{\text{HDB-G-S}} \leq 39^\circ$$

wobei

$$\theta_{\text{HDB-G-S}} = \left(0,8 + 0,1 \cdot \frac{d}{d_0}\right) \cdot \theta - \left(2,3 - 1,15 \cdot \frac{d}{d_0}\right)$$

mit d = statische Nutzhöhe in cm
 d_0 = 20 cm
 θ = zwischen $18,4^\circ$ und 39°



Der erforderliche Ankerquerschnitt der HDB-G-S - Anker darf mit Hilfe der nachfolgenden Gleichung bestimmt werden:

$$V_{Rd, sy} = (a_{s, HDB} \cdot \cot \theta_{HDB-G-S} + a_{sw} \cdot \cot \theta) \cdot z \cdot f_{yd}$$

dabei ist

$a_{s, HDB}$	der Querschnitt der HDB-G-S-Bewehrung
a_{sw}	der Querschnitt der Bügelbewehrung
z	Hebelarm der inneren Kräfte
f_{yd}	Bemessungswert der Streckgrenze ($f_{yk}/1,15$)



3.3.3 Querkraftbewehrung in Balken

Die Bemessung erfolgt nach DIN 1045-1, Abschnitt 10.3 oder DIN EN 1992-1-1, Abschnitt 6.2 zusammen mit DIN EN 1992-1-1/NA, soweit in dieser allgemeinen bauaufsichtlichen Zulassung nichts anderes bestimmt ist.

Die HDB-G-S - Bewehrung ist als Mindestquerkraftbewehrung in Balken anrechenbar.

3.3.4 Nachweis der Feuerwiderstandsklasse

Die Feuerwiderstandsklasse der Bereiche, die mit Halben HDB-G-S nach dieser allgemeinen bauaufsichtlichen Zulassung bewehrt und nachgewiesen wurden, ist nach den Bestimmungen von DIN EN 1992-1-2 in Verbindung mit DIN EN 1992-1-2/NA zu ermitteln. Im Bereich der Bewehrungselemente ist die erforderliche Betondeckung für die Ankerköpfe und Montageleisten einzuhalten.

4 Bestimmungen für die Ausführung

Beim Einbau der HDB-G-S - Anker ist darauf zu achten, dass die HDB-G-S - Anker entsprechend Abschnitt 1 und Abschnitt 3.3.1 senkrecht zur Bauteilachse bzw. der Tragrichtung ausgerichtet werden.

Folgende Normen, Zulassungen und Verweise werden in dieser allgemeinen bauaufsichtlichen Zulassung in Bezug genommen:

- DIN 488-1:2009-08 Betonstahl - Teil 1: Stahlsorten, Eigenschaften, Kennzeichnung
- Zulassung Nr. Z-30.3-6 Erzeugnisse, Verbindungsmittel und Bauteile aus nichtrostenden Stählen vom 20. April 2009 sowie Änderungsbescheid vom 2. Mai 2011
- DIN EN 10025-2:2005-04 Warmgewalzte Erzeugnisse aus Baustählen - Teil 2: Technische Lieferbedingungen für unlegierte Baustähle; Deutsche Fassung EN 10025-2:2004
- DIN 1045-1:2008-08 Tragwerke aus Beton, Stahlbeton und Spannbeton - Teil 1: Bemessung und Konstruktion
- DAfStb-Heft 525:2003-09 Erläuterungen zur DIN 1045-1 einschließlich Berichtigung 1:2005-05
- DIN EN 1992-1-1:2011-01 Eurocode 2: Bemessung und Konstruktion von Stahlbeton- und Spannbetontragwerken – Teil 1-1: Allgemeine Bemessungsregeln und Regeln für den Hochbau; Deutsche Fassung EN 1992-1-1:2004 + AC 2010
- DIN EN 1992-1-1/NA:2011-01 Nationaler Anhang - National festgelegte Parameter - Eurocode 2: Bemessung und Konstruktion von Stahlbeton- und Spannbetontragwerken - Teil 1-1: Allgemeine Bemessungsregeln und Regeln für den Hochbau

Allgemeine bauaufsichtliche Zulassung
Nr. Z-15.1-270

Seite 10 von 10 | 7. Dezember 2012

- DIN EN 1992-1-2:2010-12 Eurocode 2: Bemessung und Konstruktion von Stahlbeton- und Spannbetontragwerken - Teil 1-2: Allgemeine Regeln - Tragwerksplanung für den Brandfall; Deutsche Fassung EN 1992-1-2:2004 + AC:2008
- DIN EN 1992-1-2/NA:2010-12 Nationaler Anhang - National festgelegte Parameter - Eurocode 2: Bemessung und Konstruktion von Stahlbeton- und Spannbetontragwerken - Teil 1-2: Allgemeine Regeln - Tragwerksplanung für den Brandfall
- Das Datenblatt ist beim Deutschen Institut für Bautechnik und der für die Fremdüberwachung eingeschalteten Stelle hinterlegt.
- Der Prüfplan ist beim Deutschen Institut für Bautechnik und der für die Fremdüberwachung eingeschalteten Stelle hinterlegt.

Vera Häuser
Referatsleiterin

Beglaubigt

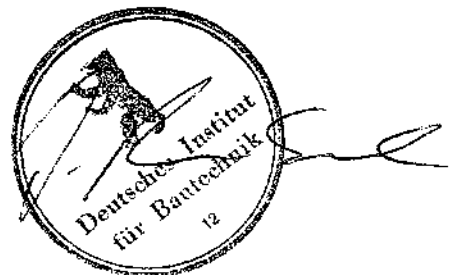

Anwendungsbeispiele

Beispiel 1:
 Platte

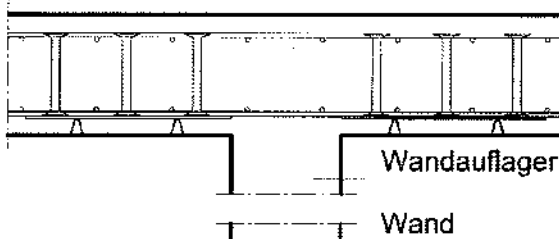

Beispiel 2:
 Bodenplatte

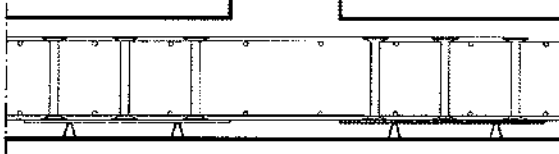

Beispiel 3:
 TT-Platte

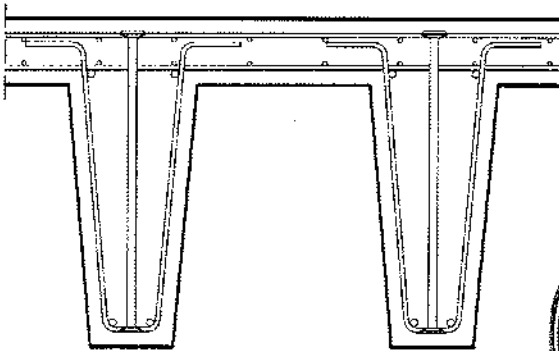

Beispiel 4:
 Element-
 decke

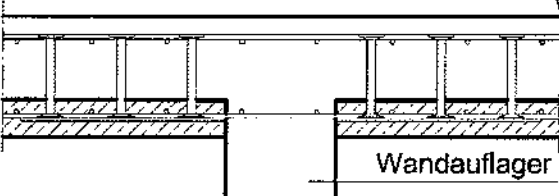

Beispiel 7:
 Stahlbetonwände z. B. im Bereich von Öffnungen

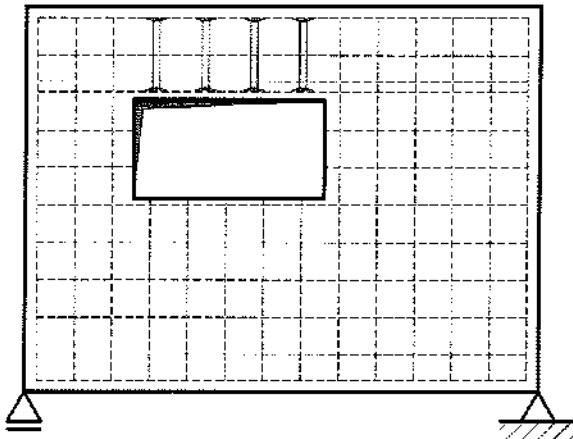

Beispiel 5:
 I- Träger

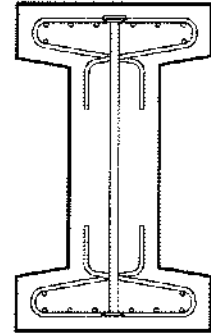

Beispiel 6:
 Kompaktquer-
 schnitt
 (Balken bzw.
 Plattenbalken)

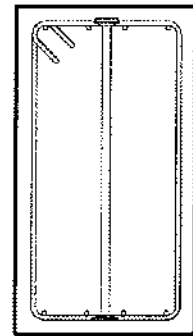

Beispiel 8:
 vertikale Plattenbauteile,
 Wand gerade,
 Wand gekrümmt

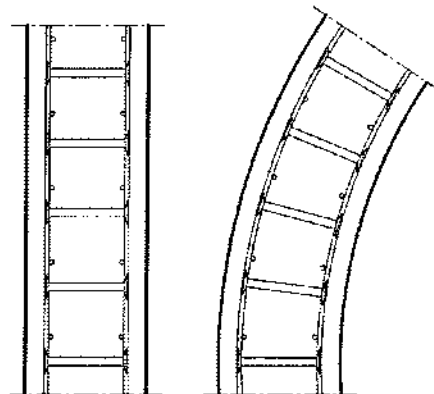

HALFEN Doppelkopfanke Typ HDB-G-S als Querkraftbewehrung nach DIN EN 1992-1-1

Anwendungsbeispiele

Anlage 1

HDB - Anker- und Montageleiste

Abmessungen der Anker

Material: B500A+G gemäß DIN 488-01:2009-08

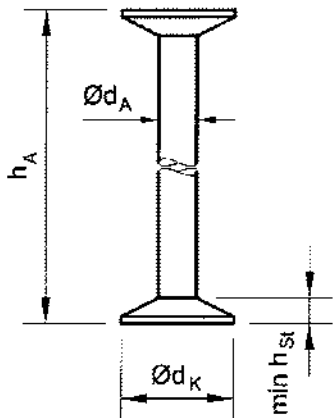

Anker-Ø Ød _A [mm]	Kopf-Ø Ød _K [mm]	Kopfdicke min h _{St} [mm]	Querschnitt A [mm ²]	F _{Z,d} [kN]
10	30	5	79	34,1
12	36	6	113	49,2
14	42	7	154	67,0
16	48	8	201	87,4
18	54	9	254	110,6
20	60	10	314	136,6

Mögliche Kennzeichnung der HDB-Anker

beidseitig z. B. (Anker-Ø d_A = 16 mm):

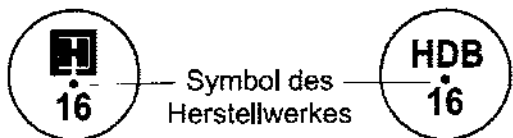

HDB-S 2er und 3er Elemente

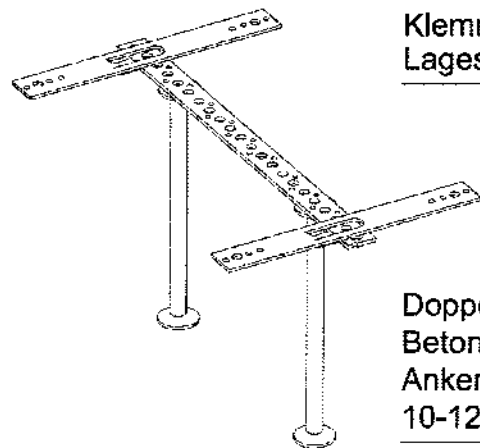

HDB-G-S - 2er Element

Klemmbügel zur Lagesicherung

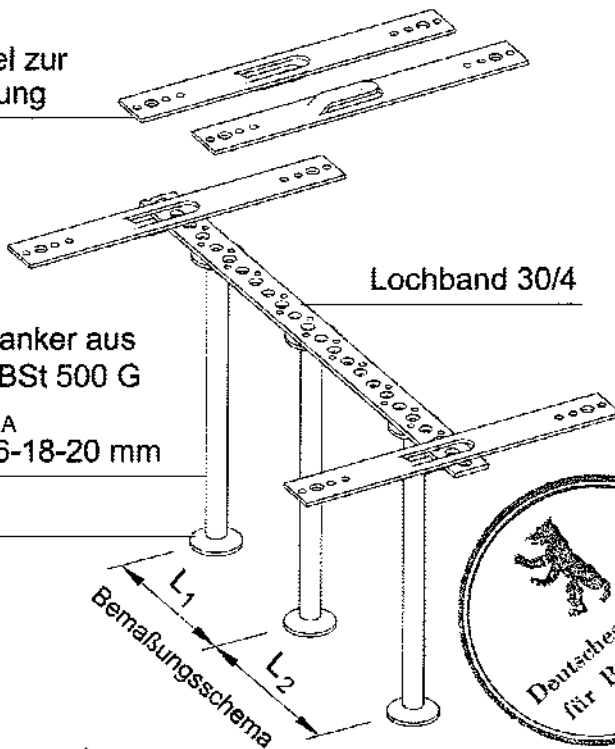

Lochband 30/4

Doppelkopfanker aus
 Betonstahl BSt 500 G
 Anker - Ø d_A
 10-12-14-16-18-20 mm

$$d_k = 3 \times d_A$$



HDB-G-S - 3er Element

Material Montageleiste und Klemmbügel:

A4 = W 1.4401, 1.4404, 1.4571 ①

Stahl S235JR = W 1.0038

① gemäß Zulassung des DIBt, Zul. Nr. Z-30.3-6

HALFEN Doppelkopfanker Typ HDB-G-S als Querkraftbewehrung nach DIN EN 1992-1-1

HDB-Anker und Montagestäbe

Anlage 2



Montage der HDB - Elemente

Einbau von oben (Beispiel Deckenbewehrung) *

Montagestäbe liegen oberhalb der oberen Bewehrungslage

Befestigung der HDB-Elemente an der Bewehrung:

- ohne Klemmbügel
 quer zur oberen Bewehrungslage

- mit Klemmbügel
 parallel zur oberen Bewehrungslage

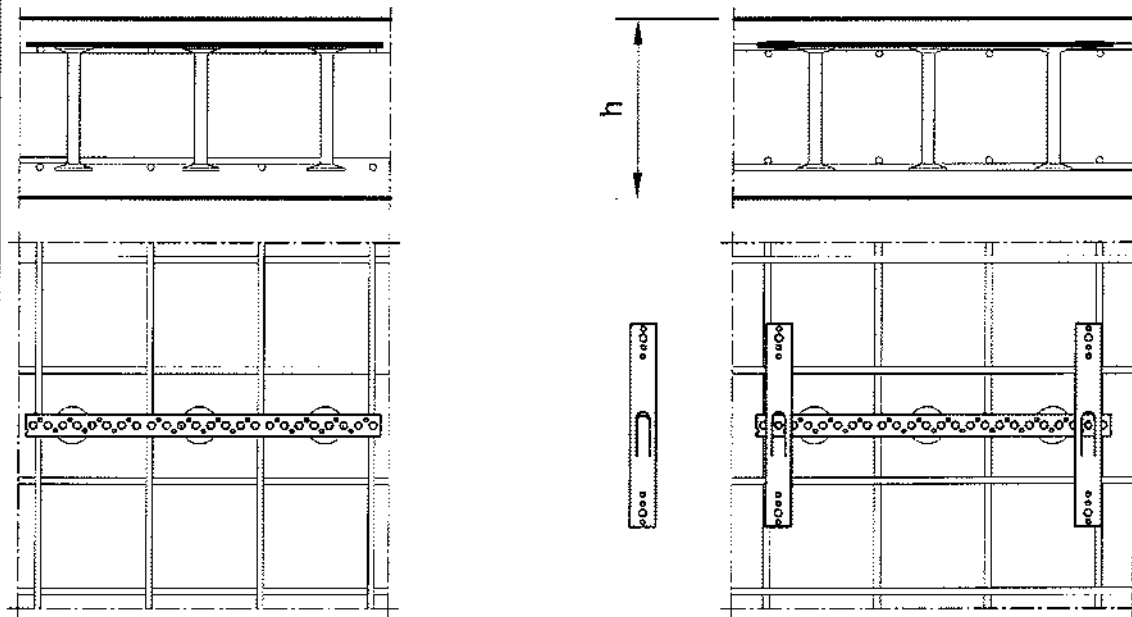

Einbau von unten (Beispiel Deckenbewehrung) *

* bei Balkenbewehrung ist analog zu verfahren

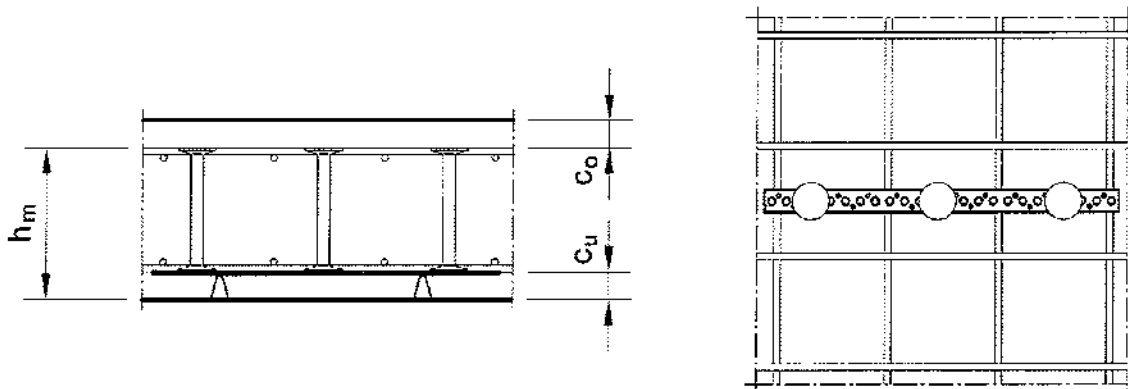

Betondeckung c_u und c_o nach DIN 1045-1:2008-08, Abschnitt 6.3 oder DIN EN 1992-1-1, Abschnitt 4.4.1 unter Beachtung von DIN EN 1992-1-1/NA, NCI und NDP zu 4.4.1

HALFEN Doppelkopfkanker Typ HDB-G-S als Querkraftbewehrung nach DIN EN 1992-1-1

Montage der HDB-Elemente

Anlage 3

Ankerabstände bei Platten

Achsabstände in Haupttragrichtung nach Tabelle 1

(In Abhängigkeit von der Plattendicke, Querkraftbeanspruchung und Betonfestigkeitsklasse, max. jedoch $0,8 \times h$)

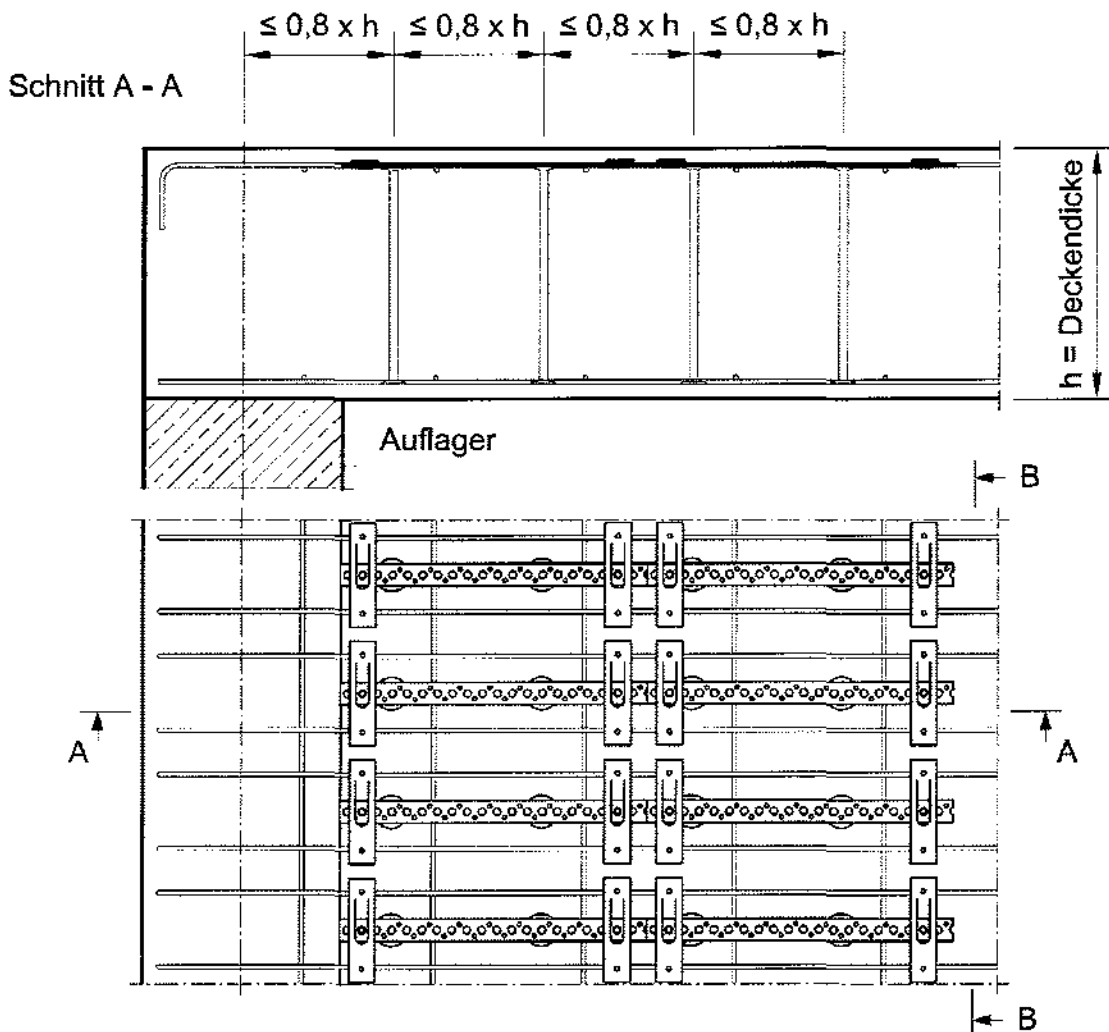

Achsabstände quer zur Haupttragrichtung nach Tabelle 2

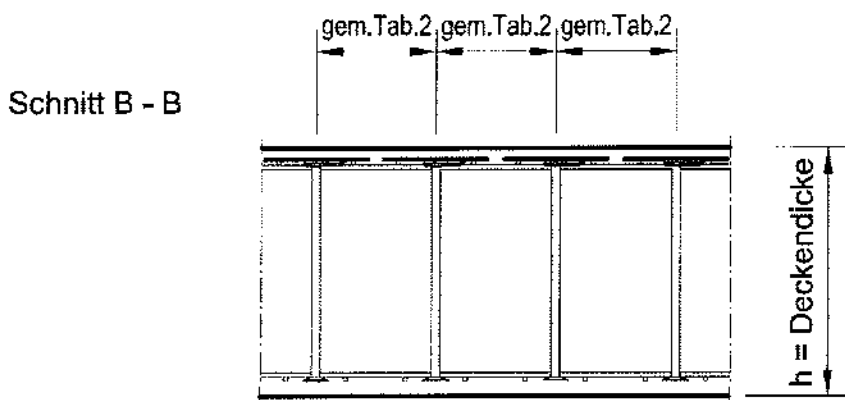

HALFEN Doppelkopfanke Typ HDB-G-S als Querkraftbewehrung nach DIN EN 1992-1-1

Ankerabstände bei Platten

Anlage 4

Ankerabstände bei profilierten Trägern

I - Träger

Längsschnitt

Querschnitt

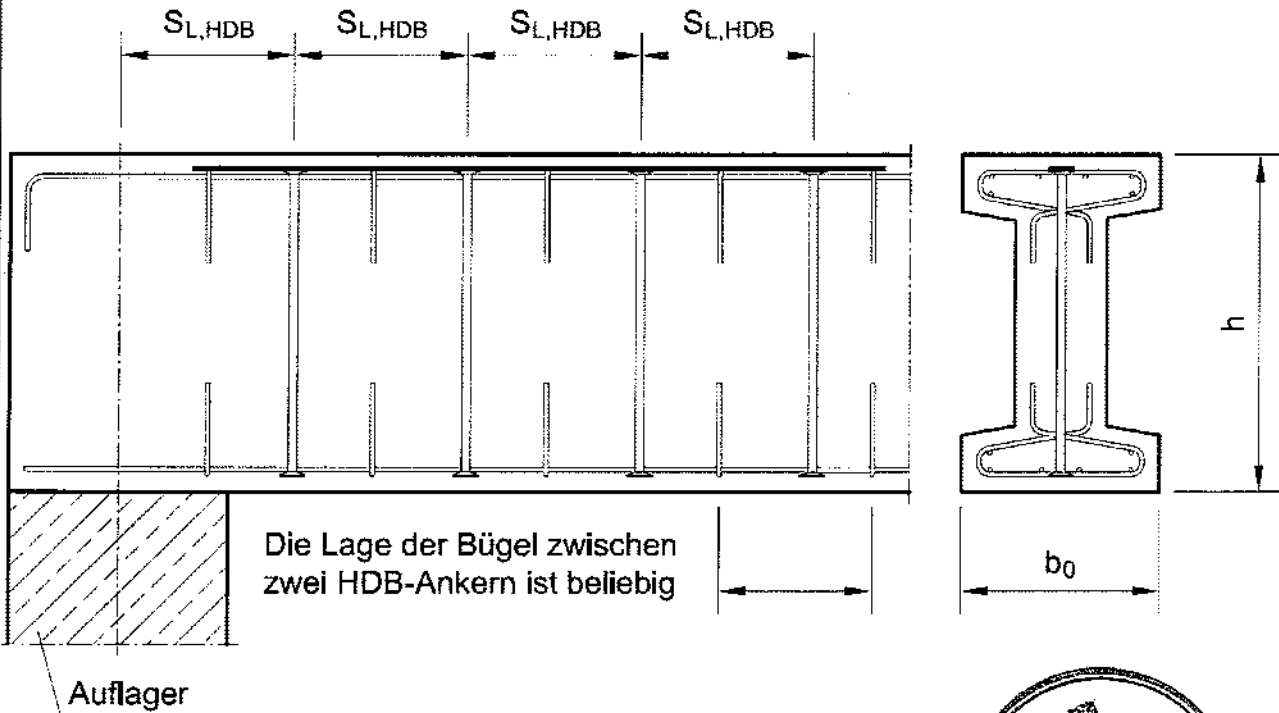

Draufsicht

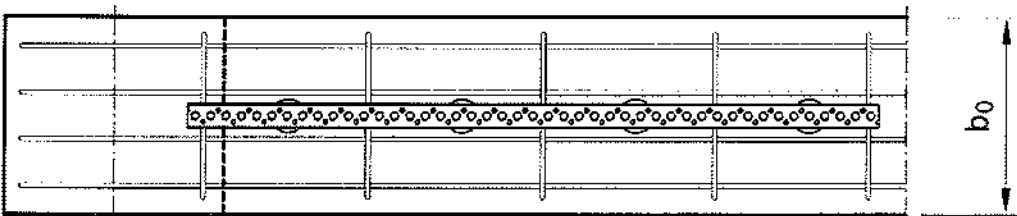

Abstände $S_{L,HDB}$ der HDB-Anker in Richtung der Biegebeanspruchung nach Tabelle 1. Bei Balken mit $h < 20$ cm und $V_{Ed} < 0,3 V_{Rd,max}$ braucht der Abstand nicht kleiner als 15 cm zu sein.

HALFEN Doppelkopfanke Typ HDB-G-S als Querkraftbewehrung nach DIN EN 1992-1-1

Ankerabstände bei profilierten Trägern

Anlage 5

Ankerabstände bei kompakten Stahlbetonbalken

bei einreihiger HDB-Anordnung mit erforderlicher Bügelbewehrung

Stahlbetonbalken

Längsschnitt

Querschnitt

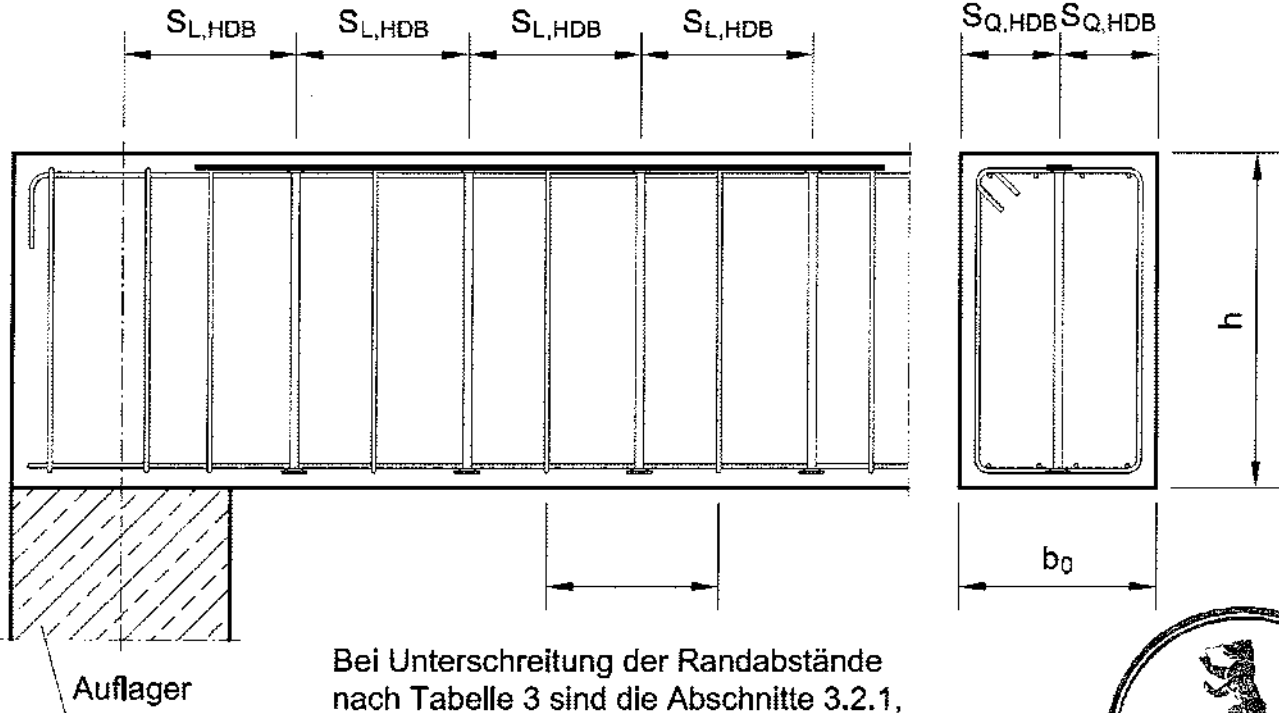

Bei Unterschreitung der Randabstände nach Tabelle 3 sind die Abschnitte 3.2.1, 3.2.2 sowie Tabelle 4 zu beachten.



Draufsicht

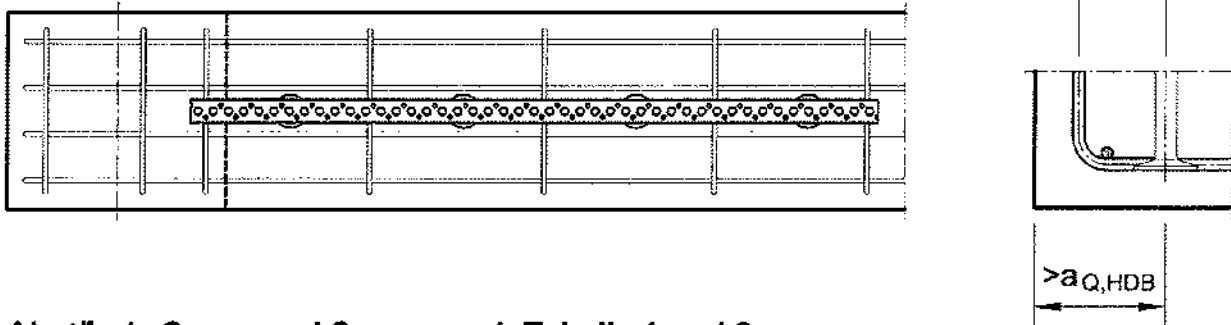

Abstände $S_{L,HDB}$ und $S_{Q,HDB}$ nach Tabelle 1 und 2

Abstände $a_{Q,HDB}$ nach Tabelle 3 und 4

$a_{Q,HDB}$ gem. Tab. 3 bzw. Tab. 4

HALFEN Doppelkopfanker Typ HDB-G-S als Querkraftbewehrung nach DIN EN 1992-1-1

Ankerabstände bei kompakten Stahlbetonbalken

Anlage 6



Ankerabstände bei Stahlbetonbalken

bei zweireihiger HDB-Anordnung mit erforderlicher Bügelbewehrung

Stahlbetonbalken

Längsschnitt

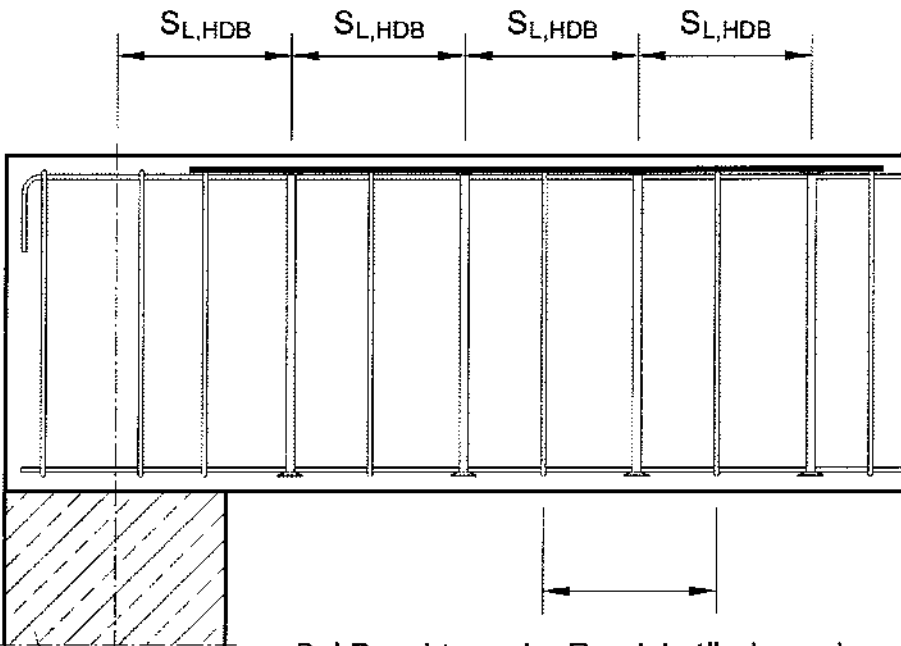

Auflager

Bei Beachtung der Randabstände nach Tabelle 3 ist die Lage der Bügel zwischen zwei HDB-Ankern beliebig. Dies gilt auch für einreihige HDB-Bewehrung.

Draufsicht

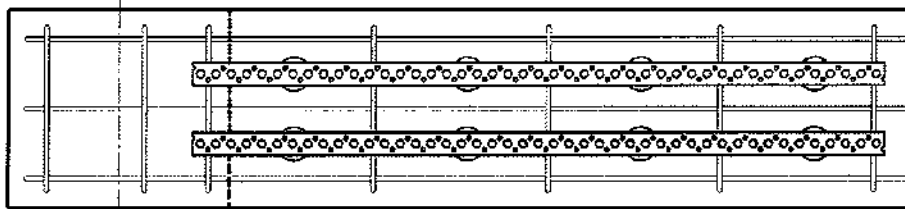

Zur Aufnahme von Querkzugkräften sollte mindestens ein Bügel zwischen zwei HDB-Ankerpaaren angeordnet werden.

Querschnitt

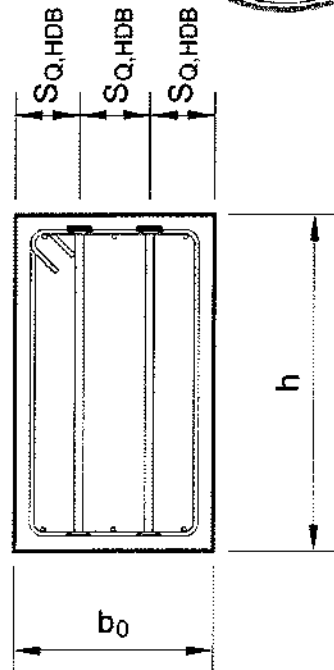

Abstände $S_{L,HDB}$ und $S_{Q,HDB}$ nach Tabelle 1 und 2

Abstände $a_{Q,HDB}$ nach Tabelle 3 und 4

$a_{Q,HDB}$ gem. Tab. 3 bzw. Tab. 4

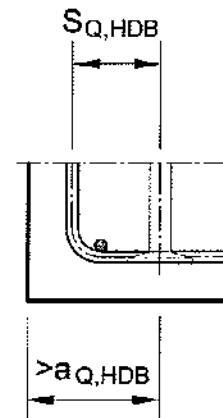

HALFEN Doppelkopftanker Typ HDB-G-S als Querkraftbewehrung nach DIN EN 1992-1-1

Ankerabstände bei Stahlbetonbalken

Anlage 7

Lagerung und Transport bei Verwendung in Elementdecken



Erhöhte Distanzhalter erforderlich

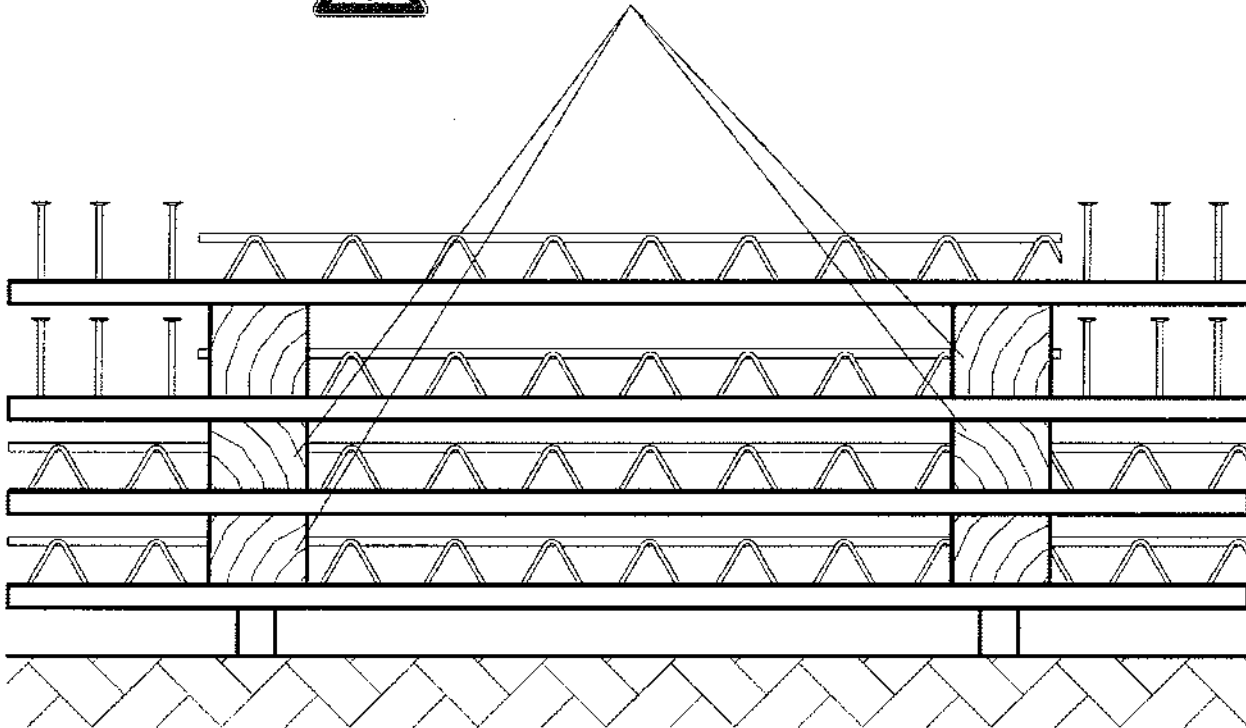

Beim Lagern und Transportieren von Elementdecken sind die HDB-G-S - Schubbewehrungen zu beachten, die aufgrund ihrer Höhe über die Gitterträger hinausragen. Die zur Auflagerung der Elementdecken erforderlichen Distanzhalter sind entsprechend zu erhöhen.



HALFEN Doppelkopfkanker Typ HDB-G-S als Querkraftbewehrung nach DIN EN 1992-1-1

Lagerung und Transport bei Verwendung in Elementdecken

Anlage 8

ADRESSEN

VERTRIEB

HALFEN Vertriebsgesellschaft mbH · Katzbergstraße 3 · 40764 Langenfeld
Telefon: 02173/970-0, Telefax: 02173/970-225, E-Mail: info@halfen.de

TECHNISCHE BERATUNG

HALFEN Vertriebsgesellschaft mbH, Technischer Innendienst · Katzbergstraße 3 · 40764 Langenfeld

VERANKERUNGSTECHNIK	Telefon: 02173/970-9020 Telefax: 02173/970-225 E-Mail: ti.stahlbeton@halfen.de	<ul style="list-style-type: none">• Halfenschienen HTA-CE, HZA und Zubehör• HB Dübelsysteme• HCW Curtain Wall• DEMU Hülsenanker
MONTAGETECHNIK	Telefon: 02173/970-9021 Telefax: 02173/970-225 E-Mail: ti.stahl@halfen.de	<ul style="list-style-type: none">• HALFEN Montageschienen und Halfenschrauben• HALFEN Flexible Rahmenkonstruktionen• Montagetechnik - Zubehör
HALFEN POWERCLICK MONTAGESYSTEM	Telefon: 02173/970-9021 Telefax: 02173/970-225 E-Mail: ti.stahl@halfen.de	<ul style="list-style-type: none">• HALFEN PC Powerclick System 63 + 41 + 22• HALFEN Powerclick Zubehör
DETAN STABSYSTEME	Telefon: 02173/970-9020 Telefax: 02173/970-225 E-Mail: ti.stahl@halfen.de	<ul style="list-style-type: none">• DETAN Zugstabsystem S460• DETAN Edelstahl Zugstabsystem
BEWEHRUNGSTECHNIK	Telefon: 02173/970-9031 Telefax: 02173/970-225 E-Mail: ti.stahlbeton@halfen.de Telefon: 02173/970-9030 Telefax: 02173/970-225 E-Mail: ti.stahlbeton@halfen.de	<ul style="list-style-type: none">• HDB Dübelleiste, Durchstanzbewehrung• HBS-05 Schraubanschluss• HBT Rückbiegeanschluss• HSC Stud Connector• HLB Loop Box• HUC Universal Connection• HSD Schubdorn• HCC Stützenschuh• HIT Iso-Element• ISI Schalldämmprodukte• MBT Bewehrungsanschluss
TRANSPORTANKERSYSTEME	Telefon: 02173/970-9025 Telefax: 02173/970-427 E-Mail: ti.tpa@halfen.de	<ul style="list-style-type: none">• Kugelkopfanter• FRIMEDA Transportanker• HD-Anker• Hülsenanker
BETONFASSADE	Telefon: 02173/970-9026 Telefax: 02173/970-225 E-Mail: ti.fassade@halfen.de	<ul style="list-style-type: none">• FPA Fassadenplattenanker und Zubehör• BRA Brüstungsanker• SP Sandwichplattenanker• HBJ Betojuster
FASSADE VERBLENDMAUERWERK	Telefon: 02173/970-9035 Telefax: 02173/970-225 E-Mail: ti.fassade@halfen.de	<ul style="list-style-type: none">• HK4 Konsolanker und Zubehör• GA Gerüstanker• Luftschichtanker
FASSADE NATURSTEIN	Telefon: 02173/970-9036 Telefax: 02173/970-225 E-Mail: ti.fassade@halfen.de	<ul style="list-style-type: none">• Bodyanker• Einmörtelanker• Zubehör

INTERNET

www.halfen.de • Produkte • News/Presse • Druckschriften • Software • Service • Referenzobjekte • Kontakt/Adressen • Unternehmen

HINWEIS ZU DIESEM KATALOG

Technische und konstruktive Änderungen vorbehalten

Die Informationen in diesem Druckerzeugnis basieren auf dem uns bekannten Stand der Technik zur Zeit der Drucklegung. Technische und konstruktive Änderungen bleiben zu jeder Zeit vorbehalten. Die HALFEN Vertriebsgesellschaft mbH übernimmt für die Richtigkeit der Angaben in diesem Druckerzeugnis und eventuelle Druckfehler keinerlei Haftung.

Das Qualitätsmanagementsystem der Halfen GmbH ist für die Standorte in Deutschland, Frankreich, Niederlande, Österreich, Polen, der Schweiz und der Tschechischen Republik zertifiziert nach **DIN EN ISO 9001:2008**, Zertifikat-Nr. QS-281 HH.

